

SCHÖNER WOHNEN

KOLLEKTION

PREISLISTE / BLANKO
YONNA Garderoben

2022



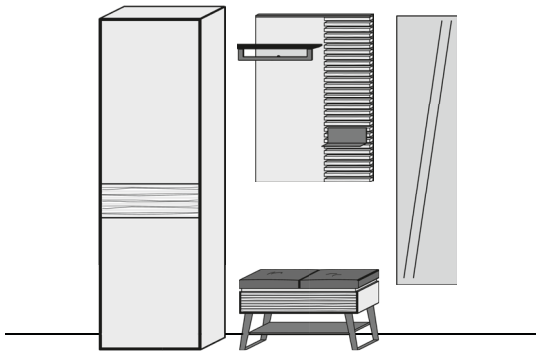

Kombi Nr. 20

Lack weiß / Holzlamellen Natur gebürstet

bestehend aus:

1 x 0067W 1 x 3082W
1 x 6091W 1 x 8041

Maße B/H/T in cm	Preis €	
214 / 196 / 41		
Extras	Typen-Nr.	Preis €
Spiegel-Bel. für 8041	9663	
Boden-Bel. für 1831	9713	
Paneel-Bel. für 6091W	9714	

Kombi Nr. 22

Lack weiß / Holzlamellen Natur gebürstet

bestehend aus:

1 x 4098W 1 x 8061
1 x 2103 1 x 3041

Maße B/H/T in cm	Preis €
167 / 196 / 35	

Extras	Typen-Nr.	Preis €
Spiegel-Bel. für 2103	9666	
Paneel-Bel. für 8061	9714	

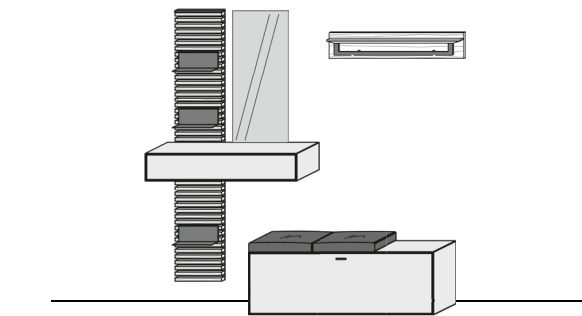
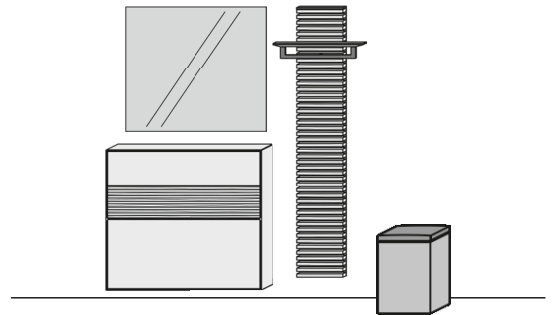

Kombi Nr. 24

Lack weiß / Holzlamellen Natur gebürstet

bestehend aus: 1 x 8091W 1 x 3128W
 1 x 5042 1 x 1091

Maße B/H/T in cm	Preis €	
196 / 196 / 41		
Extras	Typen-Nr.	Preis €
Spiegel-Bel. für 5042	9661	
Boden-Bel. für 1831	9713	
2x Paneel-Bel. für 8091W	9714	
Boden-Bel. für 1091	9721	
2x Stoffkissen	1052	

Kombi Nr. 26

Lack weiß / Holzlamellen Natur gebürstet

bestehend aus:

2 x 4098W 1 x 9049
1 x 2104

Maße B/H/T in cm	Preis €
256 / 186 / 42	

Extras	Typen-Nr.	Preis €
Spiegel-Bel. für 2104	9666	

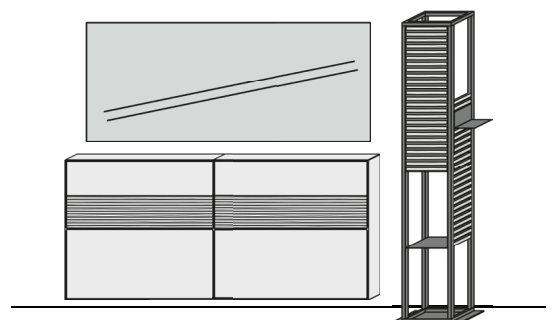

Konstruktionsbedingt sind die von uns eingesetzten LED Strips nicht austauschbar, da sie als Schutz vor elektrostatischer Entladung (ESD) und zur Kühlung der LEDs fest auf Trägerprofile wie z.B. Aluprofile aufgeklebt werden müssen. Somit gewähren wir eine durchgehend hohe Langlebigkeit unserer Leuchten. Technisch bedingte Modell- und Maßänderungen vorbehalten! Modelle gesetzlich geschützt! Aufgrund von unterschiedlichen Ausführungen und Funktionen können die angegebenen Maßangaben auf der AB im Einzelfall leicht variieren.

Kombi Nr. 28

Lack weiß / Holzlamellen Natur gebürstet

bestehend aus:

1 x 8091W 1 x 3121
1 x 6091W 1 x 8041

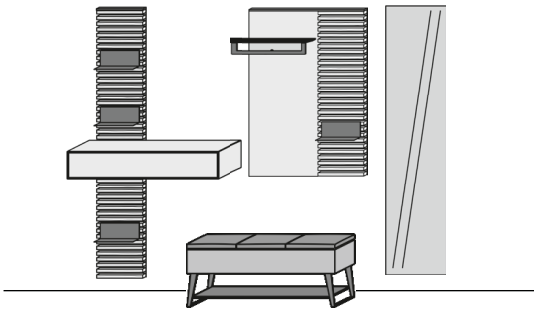

Maße B/H/T in cm	Preis €
239 / 196 / 41	

Extras	Typen-Nr.	Preis €
Spiegel-Bel. für 8041	9663	
Boden-Bel. für 1831	9713	
Paneel-Bel. für 6091W / 2x8091W	9714	

Kombi Nr. 30

Lack weiß / Holzlamellen Natur gebürstet

bestehend aus:

1 x 0067W 1 x 2103
1 x 3128W 1 x 9049

Maße B/H/T in cm	Preis €
252 / 196 / 42	

Extras	Typen-Nr.	Preis €
Spiegel-Bel. für 2103	9666	
2x Stoffkissen	1052	

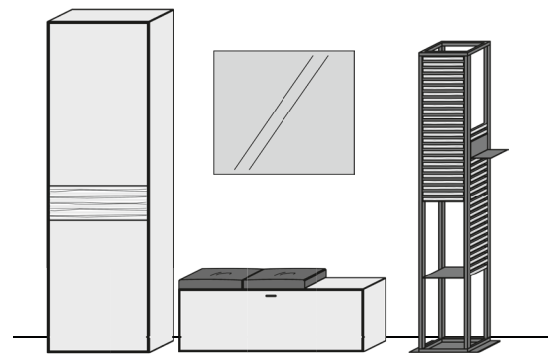

Kombi Nr. 32

Lack weiß / Holzlamellen Natur gebürstet

bestehend aus:

1 x 4098W 1 x 6092W
1 x 2103 1 x 3082W

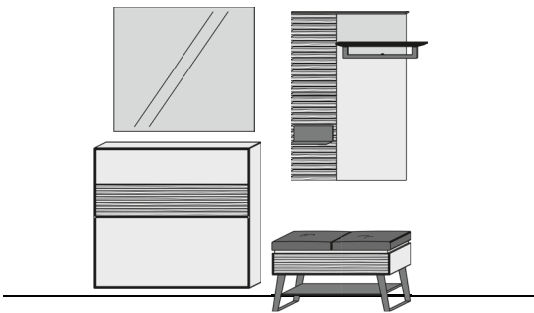

Maße B/H/T in cm	Preis €
202 / 196 / 41	

Extras	Typen-Nr.	Preis €
Spiegel-Bel. für 2103	9666	
Boden-Bel. für 1831	9713	
Paneel-Bel. für 6092W	9714	

Kombi Nr. 34

Lack weiß / Holzlamellen Natur gebürstet

bestehend aus:

1 x 8091W 1 x 3128W
1 x 6091W 1 x 8041

Maße B/H/T in cm	Preis €
239 / 196 / 41	

Extras	Typen-Nr.	Preis €
Spiegel-Bel. für 8041	9663	
Boden-Bel. für 1831	9713	
Paneel-Bel. für 6091W / 2x8091W	9714	
2x Stoffkissen	1052	

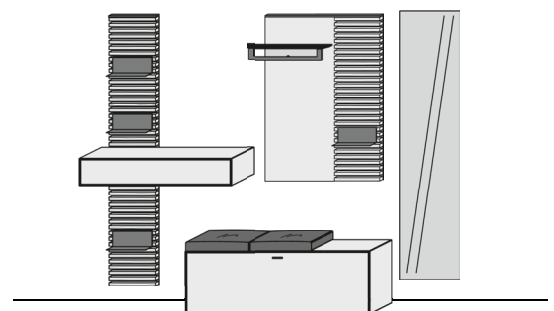

Konstruktionsbedingt sind die von uns eingesetzten LED Strips nicht austauschbar, da sie als Schutz vor elektrostatischer Entladung (ESD) und zur Kühlung der LEDs fest auf Trägerprofile wie z.B. Aluprofile aufgeklebt werden müssen. Somit gewähren wir eine durchgehend hohe Langlebigkeit unserer Leuchten. Technisch bedingte Modell- und Maßänderungen vorbehalten! Modelle gesetzlich geschützt! Aufgrund von unterschiedlichen Ausführungen und Funktionen können die angegebenen Maßangaben auf der AB im Einzelfall leicht variieren.

Standelement

Lack weiß
1 Schubkasten
2 Klappen
1 Holzboden

Standelement

Lack weiß
1 Schubkasten
2 Klappen
1 Holzboden

Schuhkipper

Lack weiß
1 Klappe mit Schuhkorb
& Lamellen
1 Klappe mit Schuhkorb

Schuhkipper

Lack weiß
1 Klappe mit Schuhkorb
& Lamellen
1 Klappe mit Schuhkorb

Optional

Metallkufen
Baustahl
für Type:
5091W
1x 1046

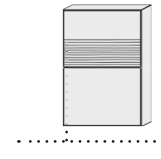
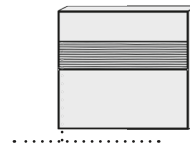
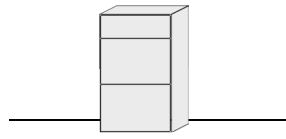
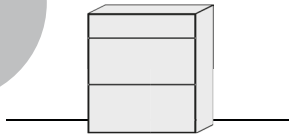

Maße in cm

B 88 H 98 T 39

B 59 H 98 T 39

B 98 H 88 T 20

B 59 H 88 T 20

Typen-Nr.

5091W

5092W

4098W

4062W

Preis €

Stauraumschrank li./re.

Lack weiß

1 Tür
1 Holzboden
1 Holzeinlegeboden
1 ausziehbare Kleiderstange

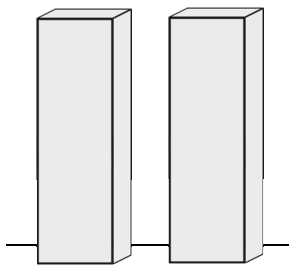

Stauraumschrank li./re.

Lack weiß

1 Tür / 1 Spiegeltür
1 ausziehbare Kleiderstange
2 Holz- / 5 Holzeinlegeböden

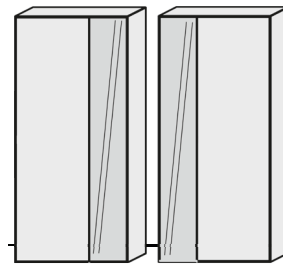

Maße in cm

B 60 H 196 T 39

B 88,5 H 196 T 39

Typen-Nr.

0069W li.

0070W re.

0098W li.

0099W re.

Preis €

Stauraumschrank li./re.

Lack weiß

1 Tür mit Lamellen
1 Holzboden
1 Holzeinlegeboden
1 ausziehbare Kleiderstange

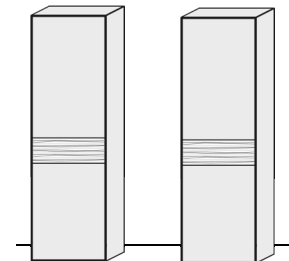

Maße in cm

B 60 H 196 T 39

Typen-Nr.

0067W li.

0068W re.

Preis €



Beim Thema **Nachhaltigkeit** zeigt Hartmann volle **Transparenz**. So pflanzen wir für jeden in der Produktion verbrauchten Baum einen neuen.

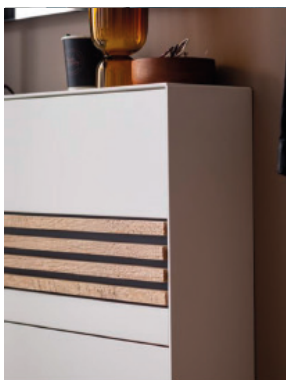

Konstruktionsbedingt sind die von uns eingesetzten LED Strips nicht austauschbar, da sie als Schutz vor elektrostatischer Entladung (ESD) und zur Kühlung der LEDs fest auf Trägerprofile wie z.B. Aluprofile aufgeklebt werden müssen. Somit gewähren wir eine durchgehend hohe Langlebigkeit unserer Leuchten. Technisch bedingte Modell- und Maßänderungen vorbehalten! Modelle gesetzlich geschützt! Aufgrund von unterschiedlichen Ausführungen und Funktionen können die angegebenen Maßangaben auf der AB im Einzelfall leicht variieren.

Hängestauraum

Lack weiß
2 Lamellenpaneele
1 Korpus mit Schubkasten

3 variabel einsetzbare Metallablagen

MP Paneel-Bel.
2x 9714
MP Boden-Bel.
3x 9713

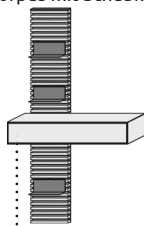

Maße in cm B 98 H 168 T 39

Typen-Nr. 8091W

Preis €

Wandgarderobe

1 Lamellenpaneel
1 Hutboden
1 Kleiderstange

MP Paneel-Bel.
1x 9714



Maße in cm B 58 H 168 T 35

Typen-Nr. 8061

Garderobenbaum

2 Lamellenpaneele
1 Ablageboden
1 Kleiderstange

1 variabel einsetzbare Metallablage

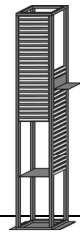

Maße in cm B 42 H 186 T 42

Typen-Nr. 9049

Preis €

Lamellenpaneel

Lamellenrückwand mit
4 variabel einsetzbaren
Regalböden Metall anthrazit

MP Paneel-Bel.
1x 9711
MP Boden-Bel.
2x 9712

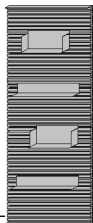

Maße in cm B 77 H 200 T 26

Typen-Nr. 0071

Lamellenpaneel

Lamellenrückwand

MP Paneel-Bel.
1x 9711



Maße in cm B 77 H 200 T 7

Typen-Nr. 0072

Wandgarderobe re.

Lack weiß
1 Lamellenpaneel
1 Hutboden
1 Kleiderstange
1 Metallablage

MP Paneel-Bel.
1x 9714
MP Boden-Bel.
1x 9713

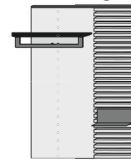

Maße in cm B 89 H 117 T 35

Typen-Nr. 6091W

Wandgarderobe li.

Lack weiß
1 Lamellenpaneel
1 Hutboden
1 Kleiderstange
1 Metallablage

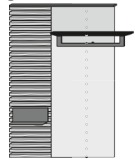

Maße in cm B 89 H 117 T 35

Typen-Nr. 6092W

Preis €

Wandgarderobe

Rückwand Riffleiche
1 klappbarer Mantelhaken
4 Mantelhaken

MP Gard.-Bel.
1 x 9741

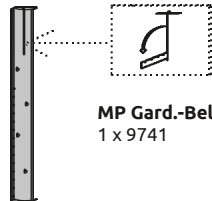

Maße in cm B 20 H 174 T 6

Typen-Nr. 5021

Wandgarderobe

Rückwand Riffhohl
1 Hutboden
2 Kleiderstangen

MP Boden-Bel.
1x 9721



Maße in cm B 87 H 16 T 35

Typen-Nr. 1091

Sitzbank

Lack weiß
1 aufklappbare Polsterplatte
1 Lamellenfront
1 Ablageboden Metall anthrazit
2 Metallkufen

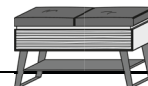

Maße in cm B 79 H 48 T 41

Typen-Nr. 3082W

Sitzbank

Lack weiß
1 aufklappbare Polsterplatte
1 Lamellenfront
1 Ablageboden Metall anthrazit
2 Metallkufen

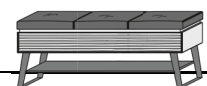

Maße in cm B 118 H 48 T 41

Typen-Nr. 3122W

Preis €

Sitzbank

1 aufklappbare Polsterplatte
1 Ablageboden Metall anthrazit
2 Metallkufen

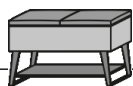

Maße in cm B 79 H 48 T 41

Typen-Nr. 3081

Sitzbank

1 aufklappbare Polsterplatte
1 Ablageboden Metall anthrazit
2 Metallkufen

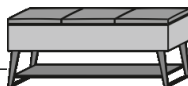

Maße in cm B 118 H 48 T 41

Typen-Nr. 3121

Sitzbank

Lack weiß
1 Klappe
1 Polsterplatte
1 Holzeinlegeboden

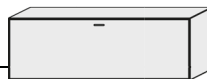

Maße in cm B 117 H 50 T 41

Typen-Nr. 3128W

Sitzhocker mit Rollen

1 Polsterplatte
1 Holzür
1 Holzeinlegeboden



Maße in cm B 34 H 50 T 35

Typen-Nr. 3041

Preis €

Konstruktionsbedingt sind die von uns eingesetzten LED Strips nicht austauschbar, da sie als Schutz vor elektrostatischer Entladung (ESD) und zur Kühlung der LEDs fest auf Trägerprofile wie z.B. Aluprofile aufgeklebt werden müssen. Somit gewähren wir eine durchgehend hohe Langlebigkeit unserer Leuchten. Technisch bedingte Modell- und Maßänderungen vorbehalten! Modelle gesetzlich geschützt! Aufgrund von unterschiedlichen Ausführungen und Funktionen können die angegebenen Maßangaben auf der AB im Einzelfall leicht variieren.

Die Spiegel können horizontal & vertikal montiert werden.

Wandspiegel
MP Spiegel-Bel.
1x 9661

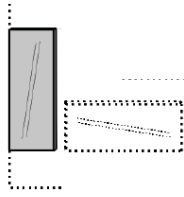

Maße in cm B 37 H 95 T 2
Typen-Nr. 5042

Wandspiegel
MP Spiegel-Bel.
1x 9666

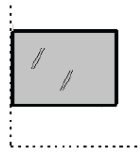

Maße in cm B 88 H 77,5 T 2
Typen-Nr. 2103

Wandspiegel
MP Spiegel-Bel.
1x 9666

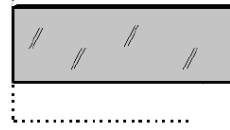

Maße in cm B 186 H 77,5 T 2
Typen-Nr. 2104

Wandspiegel
MP Spiegel-Bel.
1x 9663

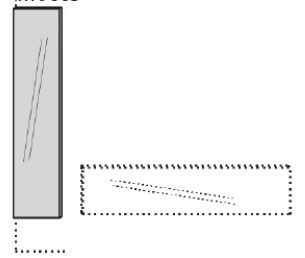

Maße in cm B 38,5 H 173 T 2
Typen-Nr. 8041

Preis €

Metallablage
Metall anthrazit
für Typen:
0071 8061
6091W 8091W
6092W 9049



Maße in cm B 38 H 19 T 20
Typen-Nr. 1841

Metallwinkelboden
Metall anthrazit
für Typen:
0071



Maße in cm B 58 H 12 T 14
Typen-Nr. 1861

Metallablage
Metall anthrazit
für Typen:
0071 8061
6091W 8091W
6092W 9049



Maße in cm B 25 H 12 T 14
Typen-Nr. 1831

Garderobenhaken
Metall anthrazit
1 Holzhaken
für Typen:
0071 8061
6091W 8091W
6092W 9049



Maße in cm B 4 H 6 T 6
Typen-Nr. 1021

Preis €

Sitzkissen
für Type:
3128W



Maße in cm B 50 T 35
Typen-Nr. 1052 Stoff

Metallkufen
Baustahl
für Type:
5091W

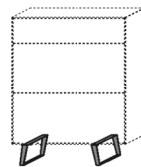

Maße in cm B 5 H 24,5 T 36
Typen-Nr. 1046

Preis €



Nichts ist nachhaltiger als Möbel nur einmal zu kaufen. Dafür sorgen ihr zeitloses Design, die Pflege von Holz und Leder und ihre Reparaturfähigkeit.

Holzeinlegeboden
für Type:
0098W 0099W

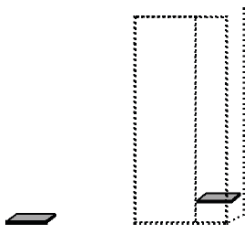

Maße in cm B 27 H 2 T 35
Typen-Nr. 1000

Holzeinlegeboden
für Type:
0069W 0070W
0098W 0099W
0067W 0068W
5092W

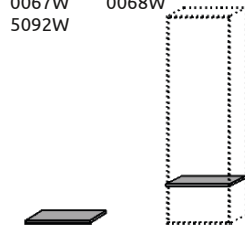

Maße in cm B 56 H 2 T 35
Typen-Nr. 1001

Holzeinlegeboden
für Type:
5091W

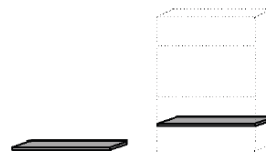

Maße in cm B 84 H 2 T 35
Typen-Nr. 1003

Preis €

Konstruktionsbedingt sind die von uns eingesetzten LED Strips nicht austauschbar, da sie als Schutz vor elektrostatischer Entladung (ESD) und zur Kühlung der LEDs fest auf Trägerprofile wie z.B. Aluprofile aufgeklebt werden müssen. Somit gewähren wir eine durchgehend hohe Langlebigkeit unserer Leuchten. Technisch bedingte Modell- und Maßänderungen vorbehalten! Modelle gesetzlich geschützt! Aufgrund von unterschiedlichen Ausführungen und Funktionen können die angegebenen Maßangaben auf der AB im Einzelfall leicht variieren.

Metalleinlegeboden

Für Type:
0069W 0070W
0098W 0099W
0067W 0068W
5092W

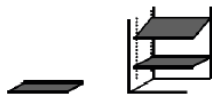

Metalleinlegeboden

Für Type:
5091W

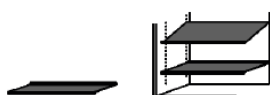

Spiegel-Bel.

8,64 Watt
Für Typen:
5042



Spiegel-Bel.

16,32 Watt
Für Typen:
8041



Maße in cm B 56 H 2 T 35

Maße in cm B 84 H 1,5 T 31

Maße in cm H 95

Maße in cm H 173

Typen-Nr. 1011

Typen-Nr. 1013

Typen-Nr. 9661

Typen-Nr. 9663

Preis €

Spiegel-Bel.

7,2 Watt
Für Typen:
2103
2104



Paneel-Bel.

Für Typen:
0071
0072



Boden-Bel.

Für Typen:
1861



Boden-Bel.

Für Typen:
1831



Maße in cm H 77

Maße in cm B 77

Maße in cm B 56

Maße in cm B 23

Typen-Nr. 9666

Typen-Nr. 9711

Typen-Nr. 9712

Typen-Nr. 9713

Preis €

Paneel-Bel.

Für Typen:
8091W 6091W
8061 6092W



Boden-Bel.

6,24 Watt
Für Typen:
1091



Garderoben-Bel.

16,32 Watt
Für Type:
5021



Maße in cm B 30

Maße in cm B 68

Maße in cm H 170

Typen-Nr. 9714

Typen-Nr. 9721

Typen-Nr. 9741

Preis €

Zusätzlicher Empfänger für Funkfernbedienung 0118

notwendig bei:
- Überschreitung der Trafolast (max. 30 Watt)
- räumlicher Trennung der zu schaltenden Elemente, sofern diese nicht mit einem Kabel verbunden werden sollen oder können.



4-Kanal-Funkfernbedienung mit 1 Empfänger

- 1 Trafo anschließbar (max. 30 Watt)
- zur Steuerung von bis zu 4 Kanälen (sekundär)
- unterschiedliches Dimmen der einzelnen Kanäle möglich

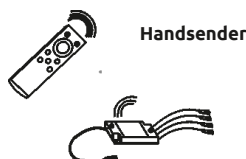

Handsender

Steckdosenleiste

Funkfernschalter Fuß oder Hand
Zwei Steckdosen mit Dauerstrom/
Vier Steckdosen geschaltet

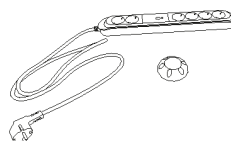

Touchschalter

mit Ein-/Aus- und Dimmfunktion.
Jeder Wandkombination mit Beleuchtungen wird ein Touchschalter kostenlos zugefügt. Dabei sind alle Elemente mit einem Kabel miteinander verbunden. Bei gewünschter Einzelschaltung sind weitere Touchschalter gegen Berechnung zu bestellen.

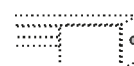

frei positionierbar

Maße in cm

Typen-Nr. 0116

Typen-Nr. 0118

Typen-Nr. 0130

Typen-Nr. 0140

Preis €

Konstruktionsbedingt sind die von uns eingesetzten LED Strips nicht austauschbar, da sie als Schutz vor elektrostatischer Entladung (ESD) und zur Kühlung der LEDs fest auf Trägerprofile wie z.B. Aluprofile aufgeklebt werden müssen. Somit gewähren wir eine durchgehend hohe Langlebigkeit unserer Leuchten. Technisch bedingte Modell- und Maßänderungen vorbehalten! Modelle gesetzlich geschützt! Aufgrund von unterschiedlichen Ausführungen und Funktionen können die angegebenen Maßangaben auf der AB im Einzelfall leicht variieren.

6 Tipps für eine lange Freude an unseren Naturholz-Möbeln & Lederbezügen

- Alle Oberflächen sollten vorsichtig behandelt werden
- Stellen Sie keine scharfkantigen, heißen oder feuchte Gegenstände auf die Holzoberflächen
- Verschüttete Flüssigkeiten sollten rasch entfernt werden, bevor die Feuchtigkeit in das Holz einziehen kann
- Reinigen Sie die Oberflächen mit einem trockenen oder leicht angefeuchteten weichen Tuch
- Es darf kein Wasser auf der Fläche zurückbleiben
- Benutzen Sie bitte keine Reinigungsmittel

Zur späteren Oberflächenauffrischung empfehlen wir Ihnen unsere hierfür speziell entwickelten Pflegeprodukte. Das regelmäßige Auftragen unserer Pflegemilch sowie der Lederpflegeprodukte reinigt, pflegt und schützt Ihre Holz- und Lederoberflächen und sorgt so für eine erhöhte Lebensdauer Ihrer Hartmann-Möbel.

Bitte berücksichtigen Sie, dass sich der Glanzgrad nach Behandlung ggf. leicht verändern kann.



Pflegeset Holz

Die Möbel Pflegemilch entfernt Staub und Verunreinigungen sanft, ohne die Holzporen zu verstopfen. Sie schützt und pflegt in einem Arbeitsgang und macht die Oberfläche wasserabweisend.



Pflegeset Leder

Das Glattleder Pflegeset mit dem Lederreiniger Mild und dem Leder Protector reinigt, schützt und pflegt alle pigmentierten Auto- und Möbel-Glattleder. Pigmentierte Glattleder sind die am häufigsten verwendeten Leder für Auto- und Möbelleder. Ein verriebener Tropfen Wasser bleibt auf dem Leder stehen und zieht nicht ein.

Alle Informationen zur Pflege
Ihrer Produkte finden Sie auch hier!





Nachhaltige Rohstoffe

Unser Massivholz beziehen wir nur **aus nachhaltigen Wäldern** und wir verwenden **spezielle Wasserlacke**, die die Umwelt schützen.



Made in Germany seit 1911

In dritter Generation produzieren wir im Münsterland und bekennen uns zum Qualitätsbegriff „**Made in Germany**“.



Erfahrene Mitarbeiter

Wir beschäftigen mehr als 100 Mitarbeiter, die nicht nur **bestens ausgebildet** sind, sondern auch gerne bei uns arbeiten und uns **lange die Treue halten**.



Klimaschonende Produktion

Wir nutzen **Solarenergie** für unseren Strom, heizen mit **Holzresten** unsere Hallen, bereiten **Wasser** auf und bekennen uns im Klimapakt der Möbelindustrie zum **1,5-Grad-Ziel der UN**.



Gesundheit & Sicherheit

Unsere Massivholzmöbel sind besonders **schadstoffarm**, wirken **antibakteriell** und entsprechen allen gesetzlichen Sicherheitsstandards.



Langlebigkeit

Nichts ist nachhaltiger als Möbel nur **einmal zu kaufen**. Dafür sorgen ihr zeitloses Design, die Pflege von Holz und Leder und ihre Reparaturfähigkeit.



Baumpflanzaktion

Beim Thema Nachhaltigkeit zeigen wir volle Transparenz. So pflanzen wir **für jeden in der Produktion verbrauchten Baum einen neuen**.



FÜR IHR ZUHAUSE.
VON EUROPAS
GRÖSSTEM
WOHNMAGAZIN.

**SCHÖNER
WOHNEN**

Anschrift der Verwaltung:

Hartmann Möbelwerke GmbH
Hörster 20
48361 Beelen
Deutschland
Telefon (0) 25 86 / 88 90
Fax (0) 25 86 / 87 71
info@moebel-hartmann.com
www.moebel-hartmann.com

© Lizenz der Marke SCHÖNER WOHNEN
durch Gruner + Jahr Deutschland GmbH
- Alle Rechte vorbehalten -